

Finde alle sich entsprechenden Punkte A, B, C und D im Netz und im Raumbild.
 Gehe davon aus, dass die Flächen jeweils nach hinten gefaltet werden.

Zeichne auch ein, wo man im Netz die fett eingezeichnete Kante nochmals findet.

Tipp: Überlege dir, wie viele Seitenflächen jeweils bei einer Ecke zusammenkommen.

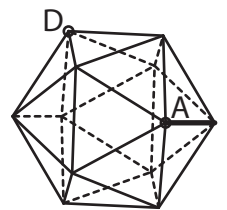
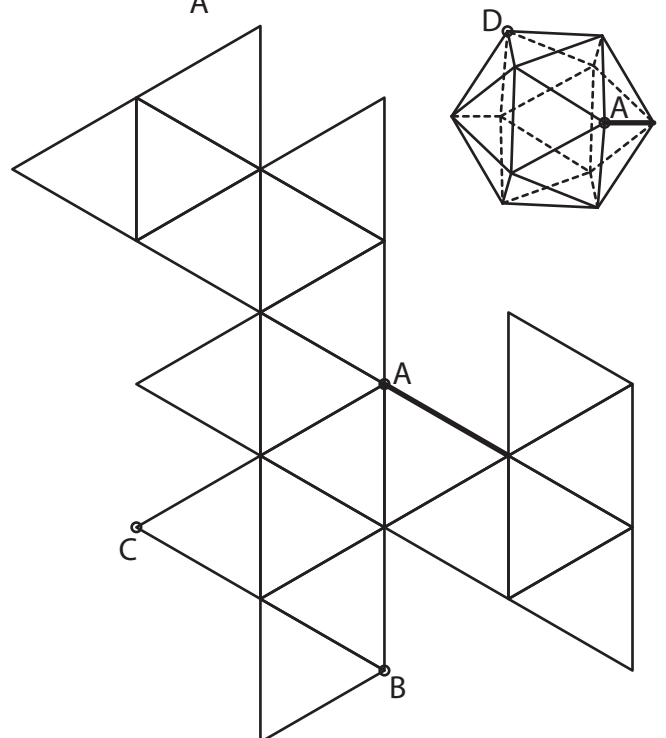
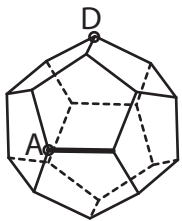
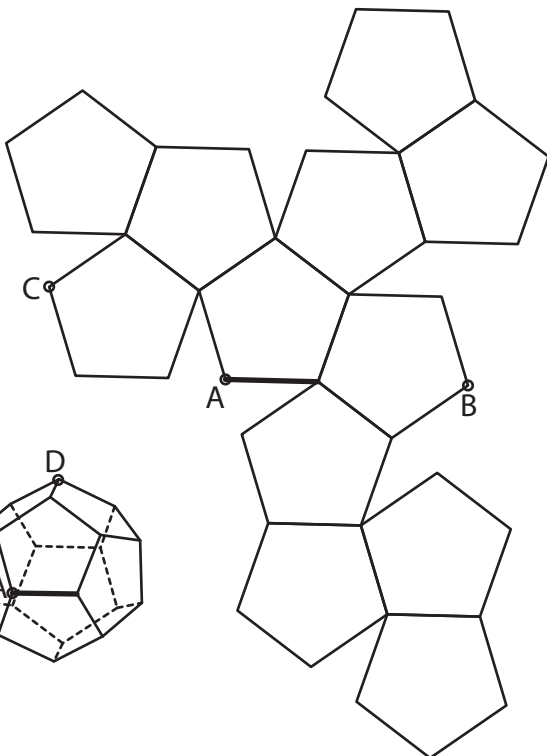
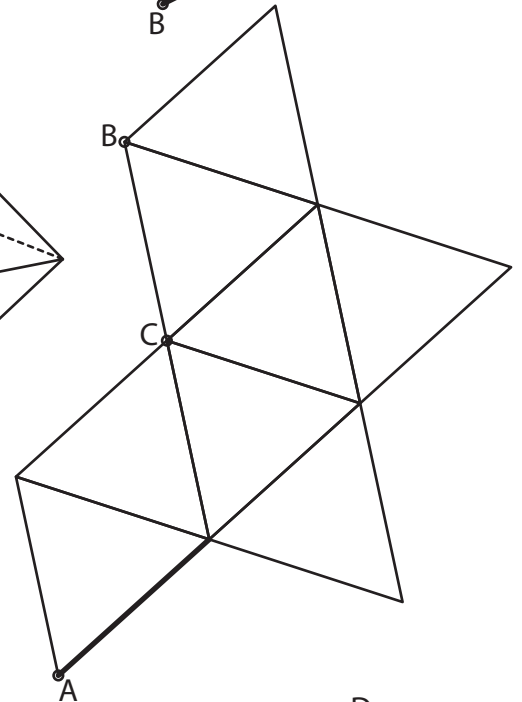
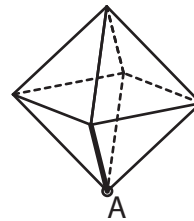
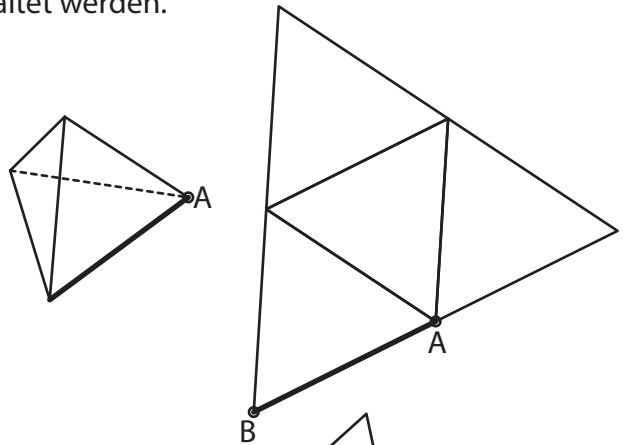
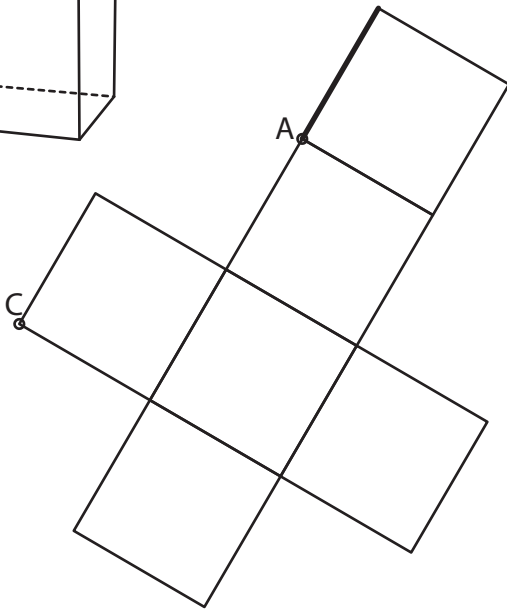
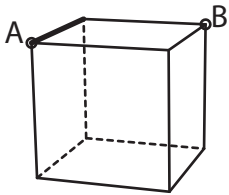

Finde alle sich entsprechenden Punkte A, B, C und D im Netz und im Raumbild.
 Gehe davon aus, dass die Flächen jeweils nach hinten gefaltet werden.

Zeichne auch ein, wo man im Netz die fett eingezeichnete Kante nochmals findet.

Tipp: Überlege dir, wie viele Seitenflächen jeweils bei einer Ecke zusammenkommen.

